

Code	1300658	2805179	4546507	93472
	SV Säkerhetsinstruktioner	FI Turvallisuusohjeet	NO Sikkerhets instruks	EN Safety instructions
	Arbete och inkoppling på 230-voltsnätet får endast utföras av behörig elektriker. Kontakta en behörig elektriker vid fel eller driftstörningar.	Asennus voidaan toteuttaa ainoastaan pätevän sähköasentajan toimesta noudattaen sähköalan ohjeistuksia/sääntöjä.	Arbeid på utstyr beregnet for nettspenning skal utføres av fagpersonell.	Work on the mains supply may only be carried out by qualified professionals or by instructed persons under the direction and supervision of qualified skilled electrical personnel in accordance with electrotechnical regulations.
	Bryt alltid strömmen innan montering och installation! Enheten är inte lämpad för säker fränkoppling från nätspänningen.	Katkaise päävirta ennen asentamista! Kyseistä tuotetta ei saa käyttää muiden laitteiden eristämiseksi sähköverkosta.	Utstyret frakobles nettet før montering. Utstyret er ikke ment til å isolere annet utstyr fra nettet.	Disconnect supply before installing! This device is not to be used to isolate other equipment from the mains supply.
	Läs kompletterande datablad och manualen innan driftsättning av denna enhet. Innehållet av de dokumenten är en del av handhavandet!	Lue tämä lisäohje sekä asennusohjeet ennen tunnistimen käyttöönottoa. Kyseisten dokumenttien tunteminen on osa vastuullista käyttöä.	Les dette tilleggsdokumentet og brukermanualen før du setter produktet i drift. Dette dokumentet er en del av kunnskapsforståelsen rundt produktet.	Read this supplementary sheet before putting the device into operation. Knowledge of this document is part of the intended use.
	SV Funktion	Toiminto	Bruk	Function
	Multisensor som kan integreras i ett Casambi-nätverk för utvändigt montage på höga höjder. Extern teleskopisk ljussensor som mekaniskt kan justeras till en monteringshöjd mellan 5 och 16 meter för applikationsspecifik ljusmätning. För att ställa in parametrarna och funktionerna behöver du den kostnadsfria Casambi-appen som finns i Apple App Store och Google Play Store. Du hittar steg-för-steg-instruktioner för driftsättning av några grundläggande funktioner på vår produktsida.	Tunnistin ja voidaan integroida Casambi-verkkoon. Tunnistin on pinta-asennettava ja tarkoitettu korkeisiin tiloihin. Ulkoinen teleskoopivaloisuusanuri on säädettävissä asennuskorkeuden mukaan (5-16m). Parametrien ja asetusten ohjelmointiin tarvitaan Casambi-sovellus. Sovellus on ladattavissa maksutta Apple App Store ja Google Play Store sovelluskaupoista. Ohjeet perustoimintojen käyttöönottoon löytyvät tuotesivuiltamme.	Multisensor som kan integreres i et Casambi-nettverk, for utenpåliggende montering, for store takhøyder. Ekstern teleskopisk lyssensor mekanisk justerbar. Lysmålingen er tilpasset en monteringshøyde mellom 5 og 16 meter. For å stille inn parametere og funksjoner trenger du Casambi-appen som er tilgjengelig i Apple App Store og Google Play Store, denne er uten kostnader. Du finner trinnvise instruksjoner for igangkjøring av noen grunnleggende funksjoner på vår produktside.	Multisensor that can be integrated into a Casambi network for surface mounting at great heights. External telescopic light sensor mechanically adjustable to a mounting height between 5 and 16 metres for application-specific light measurement. To set the parameters and functions, you need the free Casambi app available in the Apple App Store and Google Play Store. You can find step-by-step instructions for commissioning some basic functions on our product page.
	Närvarodetektorn styr automatiskt ljuset beroende på närvaron av människor (rörelser) och den omgivande ljusstyrkan. Ljussensorn som är integrerad i detektorn mäter ständigt den omgivande ljusstyrkan och jämför den med det inställda värdet för ljusstyrkan som ställs in i programmet. Om den omgivande ljusstyrkan är tillräckligt slås belysningen inte på. Om den omgivande ljusstyrkan är lägre än det inställda värdet för ljusstyrka, får en rörelse i rummet belysningen att tändas. Detektorn stänger av belysningen trots att en person är närvarande om det finns tillräckligt med naturligt ljus eller så snart ingen rörelse detekteras i rummet under uppföljningstiden.	Tunnistin ohjaa valaistusta automaattisesti ihmisten läsnäolon (liikkeiden) ja ympäristön kirkkauden mukaan. Tunnistimeen integroitu valoisuusanuri mittaa jatkuvasti ympäristön kirkkautta ja vertaa sitä sovelluksessa asetettuun valaistustason raja-arvoon. Jos ympäristön kirkkaus on riittävä, valaistus ei kytkeydy päälle. Jos ympäristön kirkkaus on alle asetetun raja-arvon, liikkuminen huoneessa saa valaistuksen syyttymään. Tunnistin sammuttaa valaistuksen henkilön läsnäolosta huolimatta, jos luonnonvaloa on riittävästi tai heti kun huoneessa ei havaita enää liikettä seuranta-aikaan. Asetukset on muutettava Casambi-sovelluksella.	Bevegelsesdetektoren styrer automatisk lyset avhengig av tilstedeværelsen av mennesker (bevegelser) og lys nivået. Lyssensoren integrert i detektoren måler konstant lysstyrken fra omgivelsene og sammenligner den med den innstilte lys verdien. Hvis lysstyrken fra omgivelsene er tilstrekkelig, vil ikke belysningen bli slått på. Hvis den omgivende lysstyrken er under den innstilte lysstyrken, vil bevegelse i rommet føre til at belysningen slås på. Hvis det er tilstrekkelig med lys i rommet vil ikke detektoren skru på lyset, selv om det er registrerer bevegelse i rommet. Lyset vil også bli skrudd av etter at utløpstiden er utløpt og det ikke er registrert bevegelse. Scenene som skal aktiviseres må opprettes i Casambi-appen.	The occupancy detector automatically controls the light depending on the presence of people (movements) and the ambient brightness. The light sensor integrated in the detector constantly measures the ambient brightness and compares it with the brightness set value set in the application. If the ambient brightness is sufficient, the lighting is not switched on. If the ambient brightness is below the brightness set value, movement in the room causes the lighting to switch on. The detector switches the lighting off despite a person being present if there is sufficient natural light or as soon as no more movement is detected in the room for a follow-up time. The scenes to be triggered must be created in the Casambi app.
	Utökning av detekteringsområde är möjligt med ytterligare enheter - 93471 eller 93472.	Tunnistusalueen laajentaminen on mahdollista lisälaitteilla - 93471 tai 93472.	Utvidelse av deteksjonsområdet er mulig med tilleggsenheter - 93471 eller 93472.	Extension of the detection range possible with additional devices - 93471 or 93472.

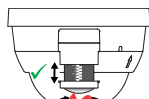

Light sensor

Socket

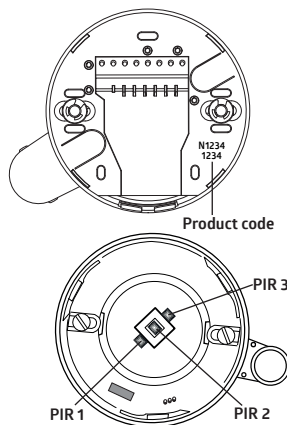
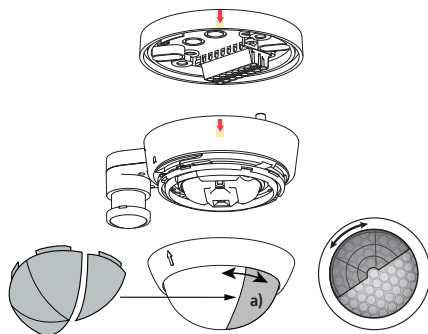
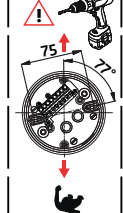

Product code

PIR 3

PIR 1

PIR 2

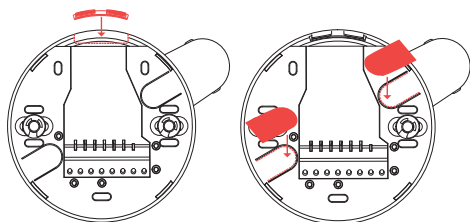
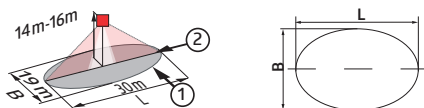

Fig. 1

	L	B
5.0 m	26.0 m	18.0 m
6.0 m	26.0 m	18.0 m
7.0 m	28.0 m	19.0 m
8.0 m	28.0 m	19.0 m
9.0 m - 16.0 m	30.0 m	19.0 m



Förhindra störningskällor

Om detekteringsområdet är för stort eller det finns yta som inte bör övervakas, kan detekteringsområdet begränsas med avskärmingslameller (a). Dessutom kan känsligheten hos de tre PIR-sensornerna regleras individuellt i appen eller sensorerna kan avaktiveras.

Poista häiriölähteet

Jos tunnistimen valvonta-alue on liian laaja tai se valvoo alueita, joita ei tarvitse tarkkailla, aluetta voidaan pienentää tai rajoittaa mukana tulevalla rajaussyvyillä (a). Lisäksi kolmen PIR-anturin herkkyyttä voidaan säätää erikseen sovelluksessa tai anturit voidaan poistaa käytöstä.

Avgrens deteksjonsområdet

Hvis deteksjonsområdet er for stort eller tar med seg områder som ikke ønskes dekket, kan en benytte de medfølgende avskjermingen for å begrense deteksjonsområdet (a). I tillegg kan følsomheten til de tre PIR-sensorene reguleres individuelt i appen eller sensorene kan deaktiveres.

Exclude sources of interference

In case the detection area of the detector is too large or areas are being covered that should not be monitored, the range can be reduced or limited by using the enclosed blinds (a). In addition, the sensitivity of the three PIR sensors can be regulated individually in the app or the sensors can be deactivated.

Vid användning i lagerlokaler med höga höjder måste man säkerställa att endast önskat område är detekterat. Önskat detekteringsområde kan begränsas med avskärmings-lameller.

Kun tunnistinta käytetään valvomaan varastohyllyjen välistä käytävää, on huomioitava, että tunnistin saattaa havaita liikkeen myös viereisillä käytävillä. Valvonta-alueen rajaukseen voidaan käyttää rajaussyvyjä.

Når det brukes i korridor på høy lager, må du tenke over at det i kryssgangene på lageret er installert detektorer som bare skal oppdage bevegelse i disse gangbanene. Dette kan løses ved hjelp av de medfølgende skjermene som plasseres på linsen eller ved hjelp av andre tekniske ordninger.

When used in high-bay warehouses, care should be taken that, in the cross-aisles of the warehouse, detectors are installed that can detect movement only in the desired aisle locations, by using blinds or other technical arrangements.



93472

SV LED-funktionsindikatorer

FI Merkkiledien toiminta

NO LED-funksjonsindikatorer

EN LED function indicators



Process	Indikering	Prosessi	Ilmoitus	Prosess	Indikasjon	Process	Indication
Identifiseringshjelp aktiv	röd blinkar snabbt varje 600 ms	Identifikaatio toiminto aktiivinen	punainen vilkkuu kirkkaasti 600 ms välein	Identifikasjons-hjelp aktiv	rødt blinker sterkt hver 600 ms	Identification aid active	red flashes brightly every 600ms
enhet startar	röd blinkar varje 500 ms	Laitteen käynnistyminen	punainen vilkkuu 500 ms välein	Enheten starter opp	rødt blinker hver 500 ms	device boots	red flashes every 500ms
Rörelsedetektering	röd blinkar vid varje detekterad rörelse.	Liikkeen tunnistaminen	punainen vilkkuu jokaisen havaitun liikkeen yhteydessä	Bevegelses deteksjon	rødt blinker på hver registrerte bevegelse	Motion detection	red flashes on each detected movement
Enheten är inte ansluten till ett nätverk.	gult blinkar långsamt	Laitteella ei ole yhteyttä verkkoon	keltainen vilkkuu hitaasti	Enheten er ikke koblet til et nettverk	gul blinker langsomt	Device not connected to a network	yellow flashes slowly

EU-försäkran om överensstämmelse

EU:n vaatimustenmukaisuustodistus

EU erklæring

EU Declaration of conformity



Produkten överensstämmer med riktlinjerna
 1. EMC-direktivet 2014/30/EU
 2. Lågspänningsdirektivet (2014/35/EU)
 3. Begränsning av användningen av vissa farliga ämnen i elektriska och elektroniska produkter (2011/65/EU)
 4. Direktivet om radioutrustning (2014/53/EU).

Tämä tuote noudattaa seuraavia säädöksiä:
 1. electromagnetic compatibility (2014/30/EU)
 2. low voltage (2014/35/EU)
 3. restriction of the use of certain hazardous substances in electrical and electronic equipment (2011/65/EU)
 4. radiolaitedirektiivi (2014/53/EU).

Dette produktet tilfredsstiller følgende direktiver:
 1. EMC-direktiv 2014/30/EU
 2. Lavspenningsdirektivet (2014/35/EU)
 3. Restriction of the use of certain hazardous substances in electrical and electronic equipment (2011/65/EU)
 4. Direktivet for radioutstyr (2014/53/EU).

This product respects the directives concerning
 1. electromagnetic compatibility (2014/30/EU)
 2. low voltage (2014/35/EU)
 3. restriction of the use of certain hazardous substances in electrical and electronic equipment (2011/65/EU)
 the Radio Equipment Directive (2014/53/EU)



Teknisk data

Tekniset tiedot

Tekniske data

Technical data

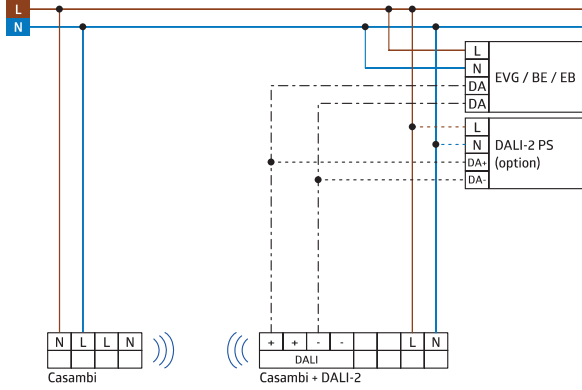
230 V - +/-10%, 50 Hz	Spänning	Jännite	Spenning	Voltage
ca./approx. 0.4W	Strömförbrukning	Tehonkulutus	Effekt	Power input
 0.5 – 2.5 mm ² 10mm	Terminal anslutningar: för enkelledad kabel	Terminaalit: yksisäikeiselle johtimelle	Tilkoblingsklemmer: for enkjernet leder	Terminal clamps: for solid one-wire conductors
vertical 360°	Detekteringsyta	Valvonta-alue	Deteksjonsområde	Area of coverage
450 m ² / 14 m	Detekteringsyta vid rörelse	Valvonta-alueen pinta-ala	Overvåket område med tangentiell bevegelse	Monitored area (tangential movement)
5 m / 16 m / 14 m	Monteringshöjd min./max / rekommenderad	Asennuskorkeus min./maks./suositeltu	Monteringshøyde min./maks./ anbefalt	Mounting height min./max./ recommended
▶ Fig.1 14 m -5°C – +45°C	Detektering vid Monteringshöjd Omgivningstemperatur	Valvonta-alue Asennuskorkeudella Ympäristön lämpötilassa	Deteksjonsområde ved monteringshøyde Omgivningstemperatur	Range of coverage at mounting height Ambient temperature
① = max. Ø 30m ② = max. Ø 30m	1 Gående tvärs 2 Gående mot	1 Poikittainen liike 2 Kohtikävely	1 på tvers 2c rett mot	1 across 2 towards
II / IP54	Skyddsklass/ IP- klass	Suojausluokka	Beskyttelsesgrad	Class / Degree of protection
Ø 101 x 76 mm	Mått	Mitat	Dimensjoner	Dimension
-5°C – +45°C	Omgivningstemperatur	Ympäristön lämpötila	Omgevingstemperatur	Ambient temperature
PC	Material för hus	Kotelon materiaali	Materiale i kapsling	Housing material

93472	SV Ljusstyrning	FI Valaistuksen ohjaus	NO Lyskontroll	EN Lighting control
1 s – 60 min	Eftergångstid	Viiveaika	Oppfølgingstid	Follow-up time
1 – 4000 Lux	Inställning av ljusvärde	Valaistustason raja-arvo	Belysningsnivå	Brightness set value
	Orienteringsljus	Opastusvalo	Orienteringslys	Orientation light
	Fabriks inställning	Tehdasasetukset	Fabrikkinstilling	Factory settings
3-hög / korkea / høy / high	PIR-sensorns känslighet	PIR-anturin herkkyyys	Sensitivitet på sensor	PIR sensor sensitivity
18 %	Refleksjonsfaktor	Heijastuskerroin	Refleksjonsverdi	Reflection factor
	Kopplingschema	Kytkentäkaavio	Skjematisk diagram	Schematic diagram
	Kopplingschema. Vid anslutning av detektorn, var uppmärksam på märkningen av terminalanslutningarna!	Kytkentäkaavio – kytkettäessä tunnistinta noudata laitteessa olevia liittimien merkintöjä!	Skjematisk diagram for tilkobling av detektor, vær nøye med koblingen	Schematic diagram – when connecting the detector, please respect the labelling of the terminal connections at the device!
				
	Produktsida på internet	Tuotesivu internetissä	Produktside på internett	Product page on the internet